

NYTT!

PORTÅPNER SOM FORTELLER OM
PORTEN ER ÅPEN ELLER LUKKET
TORSTEUERUNG MIT NEUER APP
TRESTRUKTUR NIGHT OAK



Leddportsystemer for garasjer
Velkommen hjem

novoferm

Innhold



Hvorfor garasjeleddporter fra Novoform?



Fjærteknikk



NovoPort®-portåpnersystem



App til portstyring smartHome system



Strukturer, overflater, farger og pregninger



Gangdører og sidedører



DuoPort – den tofløys svingfløyporten



Portfinner

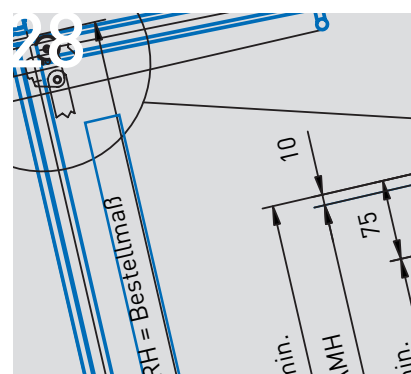

Tekniske data



Alle Novoform porter og portåpnerne produseres etter det strenge kvalitetsstyringssystemet DIN ISO 9001.

- Alle garasje-leddportsystemer oppfyller de høye sikkerhetskrav som stilles av europeisk portproduktstandard DIN EN 13241.
- Samtlige porter og portåpnerne testes enkeltvis og i kombinasjon av anerkjente institutter.
- Hos Novoform er alle garasjeportåpnerne testet med hver Novoform garasjeport og oppfyller de aktuelle standarder og lover, slik at feilbruk unngås.
- Hva den «TÜV-testede innbruddssikringen» betyr for din sikkerhet: Industriforbundet Tore TÜren Zargen (ttz) (til norsk «Porter, dører, kårmer») har utarbeidet en retningslinje som definerer innbruddssikringen for porter på basis av allerede eksisterende standarder. Institusjonen TÜV NORD CERT GmbH gjennomfører testen og sertifiserer resultatene. Dette betyr: Sertifiserte garasjeporter fra Novoform tilbyr uavhengig testet sikkerhet på høyeste nivå.

- For Novoform leddporter finnes det som tilvalg et montasjesett til ekstra innbruddshemming, som er testet ifølge den nederlandske standard NEN 5096 hos SKG og hvis innbruddshemming er sertifisert ifølge klasse 2 i denne standarden.

10 års garanti på en sikker funksjon samt på gjennomrusting innenfra og utover for alle garasjeleddporter av stål, med vårt kvalitetsmerke, 5 års garanti får du på toppbelagte farger og overflater, slidedeler samt på mekanikk, motor og motorstyring for våre garasjeportåpnerne.



Hvorfor garasjeleddporter fra Novoferm?

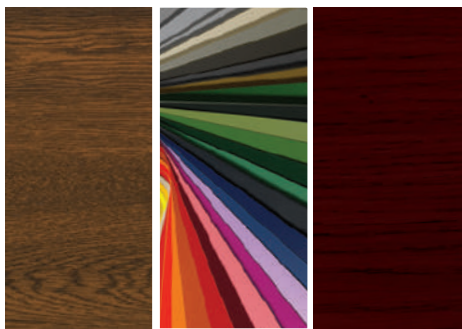

Våre overflaters høye kvalitet og utseende, og deres holdbarhet

Alle garasje-leddporter og alle sidedører til garasjeleddportene med lakkerte (Super-Color eller RAL etter kundens eget valg) og Treverk- (Golden oak, Dark oak, Mahagoni, Winchester og Night oak) samt våre satengoverflater (Satin white, Satin Window grey, Satin grey, Satin Dark grey og Satin brown) er hos Novoferm **toppbelagte**. De vakre overflatene av høyeste kvalitet er uømfintlige mot utvendig innflytelse og gir din garasje et edelt utseende, slik at du har lang tids glede av din garasjeport.



Høy kvalitet med garanti

Alle Novoferm garasjeleddporter er påført Novoferm kvalitetsmerke. Portene og portåpnerne produseres ifølge kvalitetsstyringssystemet DIN ISO 9001, og de oppfyller de strenge sikkerhetskravene i den europeiske port-produktstandarden DIN EN 13241. I tillegg til dette gir vi en tiårs garanti på den sikre funksjonen samt på gjennomrusting innenfra og utover på alle garasjeleddporter av stål med vårt kvalitetsmerke. Fem års garanti får du på toppbelagte farger og overflater, slidedeler samt på mekanikk, motor og motorstyring til våre garasjeportåpnerne.



Isolering og energieffektivitet

Takket være en PUR-hardskumkjerne på fra 20 til 45 mm tykkelse sørger våre - garasjeleddporter for en høy til maksimal varmeisolering. Alle våre garasjeportåpnerne og alt vårt tilleggsutstyr (f.eks. lyslister) er utstyrt med en moderne og energisparende LED belysning som sørger for godt lys, økonomisk drift og energieffektivitet. Et ytterligere energi-pluss som mange av våre portåpnerne har å by på, er det lave energiopptaket på kun 0,5 Watt i standby-modus. Vårt termo karmsett sørger dessuten for en inntil 15 %* bedre varmeisolering.

* Denne effektverdien er avhengig av portens struktur og størrelse



Modernisering med automatiske garasjeleddportsystemer

Uansett om det gjelder en massiv garasje eller en ferdiggarasje: Din Novoferm fagforhandler skifter ut den gamle porten med en automatisk - garasjeleddport. Hvorfor går det så raskt? Novoferm porter til oppgradering er nøyaktig tilpasset de fleste gamle portmål. Dette gjør at tidkrevende og kostnadsintensive ombygginger av garasjeåpningen bortfaller, og det samme gjelder for spesialfabrikasjon av porter. Og når den nye garasjeleddporten monteres bak garasjeåpningen, blir også innkjøringsåpningen bredere enn den var før. Dersom liten plass gjør det nødvendig å montere garasjeleddporten foran garasjeåpningen, leverer vi et høykvalitets blindrammesett av aluminium til innfatning av garasjeåpningen.



Testet sikkerhet

Garasjeleddporter fra Novoferm garanterer sikkerhet på høyeste nivå! Ved siden av at beskyttelse mot innklemming av fingrene (innvendig og utvendig) samt installasjon av en torsjonsfjæraksel med fjærbruddsikring på begge sider (ISO 45) sørger for person- og funksjonssikkerhet for familie og venner, gjør portenes sofistikerte konstruksjon dem motstandsdyktige mot innbruddsforsøk. Som tegn på og funksjoner for denne sikkerheten står bl.a. den TÜV-testede innbruddshemmingen*, en elektronisk oppskyvningssikring og et selvhemmende gir. For Novoferm leddporter finnes det som tillegg et montagesett til ekstra innbruddshemming, som er testet ifølge den nederlandske standard NEN 5096 hos SKG og hvis innbruddshemming er sertifisert ifølge klasse 2 i denne standarden. I tillegg kommer manipulasjonssikre håndsendere med skiftekode, som er beskyttet med en kode som består av flere deler og som stadig endrer seg. Håndsenderne er utstyrt med AES 128 bit-kodingen og gir derfor høyeste sikkerhet.

*For alle porter i standard utførelser (uten ekstrautstyr som gangdør, nødopplåsing, vindu osv.)

Kvalitet

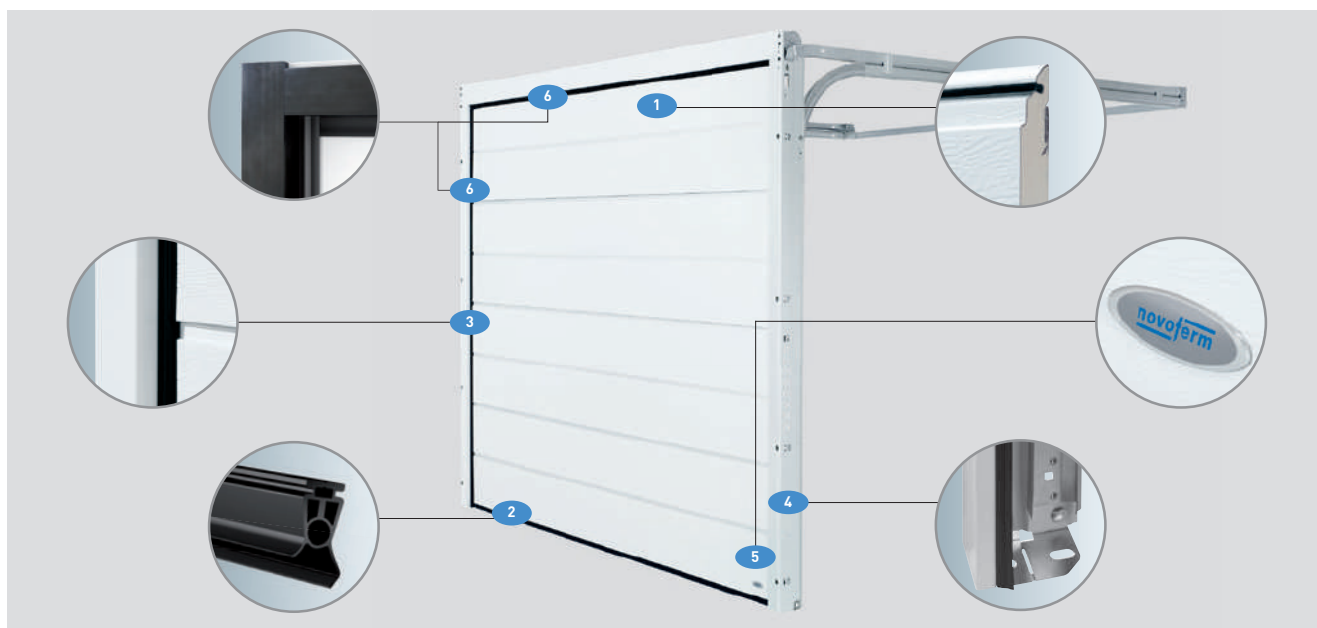

1 Isolerte doble vegger

Våre stålledd fremstilles utelukkende i dobbeltvegget sandwichkonstruksjon som er fylt med en varmeisolerende kjerne av PUR hardskum. I motsetning til det som er tilfellet for enkeltveggede porter, sørger dette for bedre støy- og varmeisolering samt en nærmest lydløs portbevegelse. De elastiske leppetettingene mellom leddene ligger mykt på selv ved lave temperaturer og forhindrer tap av varme samt at støv kan trenge inn.

2 Frostsikker bunnetting

En gummiprofil på portens underkant garanterer optimal beskyttelse mot vann og smuss, den utjevner mindre ujevnheter i gulvet og forebygger personskafer og materielle skader. Bunnettingen er fremstilt av høykvalitets EPDM (etylen-propylen-dien-gummi), som er kjent for sin høye elastisitet, værbestandighet og holdbarhet.

3 Leppetettinger på karmen

Ekstra brede leppetettinger på sidekarmene sørger for enda bedre varmeisolering og smussavvisning.

4 Fleksibel karmfot

Novoferm garasjeleddporter har en værfast karmfot av forsinket stål. Slik kan vann og væte renne uhindret bort, og det danner seg ingen rust på karmen, selv over lang tid. Takket være den trappetrinnsliknende konstruksjonen er den særlig velegnet for oppgraderinger, når en svingport med bunnskinne skal erstattes med en garasjeleddport.

5 Novoferm kvalitetsmerket

Kvalitet – ingen falsk beskjedenhet: Derfor er alle Novoferm garasjeleddporter påført Novoferm kvalitetsstempelet. En garantist for beste materialer og førsteklasses bearbeiding!

6 Termo-karmsett

Tetnings- og isoleringslistsysteemet, som er tilgjengelig som tilvalg, forbedrer de allerede utmerkede egenskapene når det gjelder ytelse som våre dobbeltveggede Novoferm E[®] garasjeleddporter har å by på. Inntil 15 %* bedre varmeisolering, takket være 3-siders termisk optimering av karmene ved montering bak åpningen. Enkel og rask montering med stikk- og klips profil, som kan anvendes for alle Novoferm E[®] garasjeleddporter. Termo karmsettet støtter aktivt optimeringen av bygningens effektbalanse.

* Denne verdien for ytelse avhenger av portstruktur og portstørrelse.

Loddrett trekkfjær

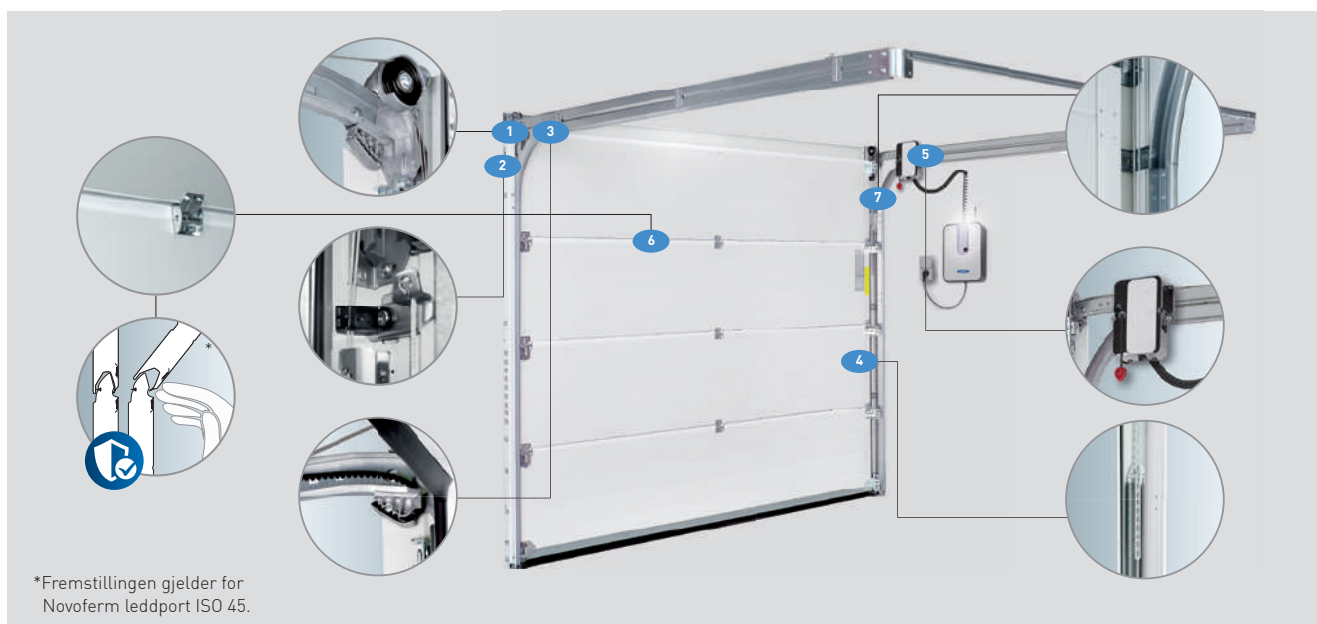

*Fremstillingen gjelder for Novoferm leddport ISO 45.

Våre garasjeleddporter ISO 20 samt garasjeleddporter ISO 45 i utførelsene inntil en bredde på 3000 mm og en høyde på 2500 mm (glatt) eller 2750 mm (Woodgrain) får du hos Novoferm som standard levert med et vertikalt trekkfjærssystem. Med en liten anslagsbredde på **bare 80 mm** for hver side, er Novoferm leddporter den ideelle løsningen for en oppgradering.

1 Beskyttelse mod indgriben og wirer der kører skjult på indersiden

Hjørnekarmen gjør det praktisk talt umulig å få fat mellom portblad og karm. De fjederspændte wirer ligger gemt inne mellom karm og portblad for å minimere risikoen for personskade, samtidig med at det sikrer en høy driftsikkerhet.

2 Wireopptak

Wireopptaket, som har fått en ny utforming, sørger med sin nye wireholder for at wirene løper sikkert i vinkelkarmen, uten at wirene berører det isolerte leddet. Den separate portbladføringen sørger for en optimal lukkeposisjon for portbladet.

3 Integrert tannremfeste

Formendestykket inneholder et integrert feste for NovoPort® tannremmen. Den vedlikeholdsfrie tannremmen festes trygt i holdeinnretningen.

4 Multi-trekkfjærpakker

Trekkfjærporter utstyres med stabile multi-trekkfjærpakker. For hver fjærpakke stilles fjærene stilles inn på den øverste enden av fjærpakken. De loddrette trekkfjærene muliggjør også en mindre montasjehøyde og gir slik nye muligheter der hvor det er trangt om plassen.

5 NovoPort® - både unik og fleksibel

Portåpnersystemet NovoPort® sørger ikke bare for høyeste komfort i drift, nei, her møter komforten deg allerede ved monteringen. For motoren festes ikke i taket, slik det er tilfelle for konvensjonelle portåpnerne, men integreres ganske enkelt i portløpeskinnen på siden – enten på høyre eller venstre side, avhengig av forholdene i bygningen. På denne måten holdes taket fritt for påmonterte deler.

6 Beskyttelse mot innklemming av fingrene både innvendig og utvendig

Leddene og hengslenes spesielle konstruksjon utelukker punkter der man kan klemme seg på portbladet allerede i utgangspunktet. Heller ikke på innsiden finnes det noe punkt der man kan klemme seg i Novoferm.

7 Beskyttelse mot inngripen og innvendig liggende wireføring

Vinkelkarmene gjør det nærmest umulig å gripe inn mellom portblad og karm. De innvendig liggende bærewirene minimerer risikoen for å skade seg og garanterer høyeste funksjonssikkerhet.

PLUSS

En oversikt over plusspunktene

- Lettvint montering ved lav takhøyde
- Lettvint innstilling av fjæren
- Kortere horisontale skinner (mindre plassbehov)
- Lettvint og rask montering av NovoPort®
- Mindre behov for overligger er standard
- Dessuten får du det loddrette trekkfjærssystemet for ISO 45-leddporter rimeligere sammenlignet med varianten med torsjonsfjær

Torsjonsfjæraksler for ISO 45

Våre høykvalitets ISO 45-leddporter får du (inntil en størrelse på 3000 x 2750 mm (BxH))* med torsjonsfjæraksler mot et lite pristillegg. Den har da en vedlikeholdsfri fjærbruddsikring som er testet ifølge DIN EN 12604. Alle større varianter får du som standard med våre torsjonsfjæraksler. På denne måten blir porten holdt trygt i posisjon selv om en fjær skulle svikte og kan beveges oppover igjen.



*Gjelder ved utførelser i overflate Woodgrain. Ved glatte overflater inntil en størrelse på 3000 x 2500 mm.

NYTT!

**SÆRLIG
ENERGISPARENDE**

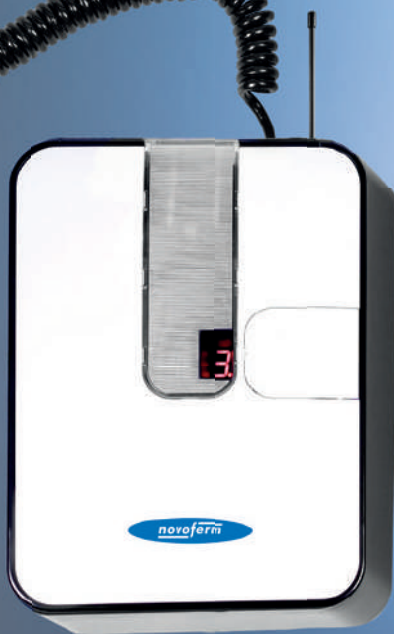

**BARE FOR
NOVOFORM**

**STYRING AV
GARASJELEDDPORT MED
APP MULIG**

PLUSS

En oversikt over plusspunktene

- Portåpneret er utstyrt med en moderne og energisparende LED-belysning som med samme wattverdi er 13 ganger lysere enn en konvensjonell lyskilde.
- Belysningen med LED (1,6 watt), som er integrert i styringsenheten, slår seg automatisk på når porten åpnes, belysningsvarigheten kan programmeres fra 1 til 4 minutter.
- Høyeste grad av sikkerhet mot manipulasjoner for fjernstyringen, takket være automatisk signalkoding med AES 128 bit-koding.
- Hurtig og komfortabel betjening via 3-kanals håndsender med skiftekode. Ved siden av håndsenderen kan portåpneren også betjenes med trykknapp, nøkkel eller kodeknapp som monteres på garasjeveggen. Radiostyrt og helt uten kabling. Det sparer inn på kostnadene!
- Porttilstandsindikator på håndsenderen via LED (rød, gul, grønn).
- Softstart- og softstopp funksjon som er skånsom mot materialene.
- Et integrert feildiagnosesystem gjør potensielle servicearbeider lett.

Det gis 5 års produsentgaranti på mekanikk, motor og motorstyring!



Ekklusiv komfort: NovoPort®-systemet.

Den som bytter ut en garasjeport, har ønske om en forbedring, både når det gjelder utseende og teknikk. Her tilbyr det kombinerte NovoPort®-systemet en ideell løsning som består av port, portåpner og håndsender. Det nye designet og den toveis radioen med tilbakemelding setter på alle måter porten i en tilstand som tilsvarer siste tekniske utvikling. Og i standby-modus er energiforbruket ekstremt lavt med bare 0,5 watt. Samtlige elementer i NovoPort®-systemet er optimalt tilpasset hverandre og sertifisert av uavhengige institutter etter nyeste sikkerhetsstandarder. Vi yter 5 års produsentgaranti på mekanikk, motor og motorstyring! Så lett og komfortabelt oppgraderer man en garasjeport bare med NovoPort®-systemet fra Novoform.



Homematic IP appen fra eQ-3 og TYDOM-appen fra Delta Dore kan man laste ned gratis fra App Store eller fra Google Play, slik at de er egnet for Apple- og Android-systemene. Ved bruk av en av de to appene eller dersom man ikke kan se inn i garasjeleddporten, må det automatiske portanlegget sikres med en lysport ved siden av den standard installerte kraftbegrensningen. Garasjesvingporter er ikke designet til styring med appene.

NovoPort®

NYTT!
INNOVATIVT
DESIGN



Innovativ og med høy yteevne

Avansert teknikk hører til i et kabinett. Vår premium portåpner NovoPort® presenterer seg både trendy og stilpregende. Vår Novoferm garasjeportåpner NovoPort® kombinerer hypermoderne teknikk med en tidsriktig energieffektivitet på høyeste nivå, og den overbeviser med sitt nye design, en moderne LED-teknikk, stabilitet og høy ytelse. I forbindelse med en leddport kan den styres via din smartphone med Homematic IP appen eller TYDOM appen. Disse appene kan du laste ned gratis fra App Store eller i Google Play.

NYTT!
TOVEIS RADIO



Statuskontroll via toveis radio

Garasjeporter kan man nå til enhver tid styre både pålitelig og transparent med håndsenderen Mini-Novotron 523 Protect, Homematic IP appen eller TYDOM appen. Toveis radioen med tilbakemelding sørger for nyeste status i alle henseender og muliggjør en lett kontroll av portens status (åpen/lukket) med den nye håndsenderen eller din smartphone.



Lufteposisjon til lufting av garasjen

Til lufting av garasjen åpnes porten ca. 10 cm. Ved å generere en impuls med den andre knappen på håndsenderen eller en annen impuls giver, kan den settes i luftstilling fra en hvilken som helst posisjon. Etter 60 minutter lukker den seg enten automatisk, eller før dette dersom senderen betjenes tilsvarende før denne tiden er gått.

NYTT!



Håndsender i standard leveringsomfang

I standard leveringsomfang leveres det med en 3-kanals håndsender Mini-Novotron 523 Protect. **NYTT:** Visning av portens status (åpen/lukket) på håndsenderen vha. flerfarget LED. Ytterligere tilbehør finner du på side 26.

Fordeler ved monteringen



- 1 Ingen ekstra drivskinne**
NovoPort® portåpneren integreres direkte i portløpeskinnen på siden. Det er noe som sparer material-, montasje og vedlikeholdskostnader.
- 2 Overliggerområdet holdes fritt**
Ingen tap av plass i overliggerområdet. Ingen monteringsproblemer som skyldes forhold ved bygningen.
- 3 Ingen nedsenkning av taket eller fjerning av portåpneraggregatet**
Dersom det er høyt under taket i garasjen, må det ofte produseres spesielle konstruksjoner til systemhimplinger for å kunne montere portåpneren. Dette er ikke nødvendig ved bruk av NovoPort®.
- 4 Taket holdes fritt**
Ingen montasjehindringer i takområdet: Det er ikke nødvendig å demontere eller overbroe belysning, undertrekk eller avløpsrør. Ingen problematisk boring i stålbetongtak, ingen bruk av spesialplugger i plater av gipskartong, ingen fare for å bore seg gjennom tynne tak, ingen tilsmussing av portåpnerens komponenter på grunn av borestøv.
- 5 Ingen økning av montasjedybde**
Skinneførte portåpnerer rager ca. 30–40 cm utover porten og må ofte forkortes på monteringsplassen. NovoPort® passer øyeblikkelig!

NYTT!

APPEN TIL «SMARTHOM»

GRATIS APP TIL IOS OG
ANDROID



Struktur: Bred plank
Overflate/ farge: Satin grey (blandingsfargetone)
Illustrasjonen viser Homematic IP app

Smartphone i stedet for fjernbetjening. Nå kan du styre din leddport med en app!

Når du kjøper en Novoferm garasjeportåpner (NovoPort®, Novomatic 423 og Novomatic 563S), kan eiere av garasjeleddporter fra nå av øke deres samling av apper. Homematic IP appen fra eQ-3 og TYDOM-appen fra Delta Dore kan man laste ned gratis fra App Store eller fra Google Play. Begge appene er dermed **egne** både for Apple- og Android-systemer. Ved å sveipe eller - for å si det på en annen måte - med en fingerbevegelse over berøringskjermen kan du åpne og lukke garasjeleddporten med en app, du kan styre belsningen og du kan lese parameterne for portåpneren. Med Homematic IP appen kan du dessuten aktivere luftstillingen. **Forutsetning** for bruk av en app er den respektive gateway (Homematic IP Access Point eller TYDOM 1.0) samt den passende innpluggbare modulen fra Novoferm, som du kan erverve fra Novoferms autoriserte forhandler i nærheten av der du bor. Ved bruk av en av Homematic IP appen eller TYDOM appen eller dersom du ikke kan se inn i garasjeleddporten, må det automatiske leddportanlegget sikres med en lysport ved siden av den standard installerte kraftbegrensningen. Garasjesvingporter er ikke designet til styring med appene.

SmartHome-systemer

Smarte garasjeportåpnere fra Novoferm kan man bruke med kurante SmartHome-systemer. Sammen med våre partnere Homematic (eQ-3) og Delta Dore tilbyr vi deg forskjellige muligheter til å gjøre ditt hus «smart». Du har en hel rekke muligheter til disposisjon når det gjelder installasjon av respektive SmartHome-systemene.

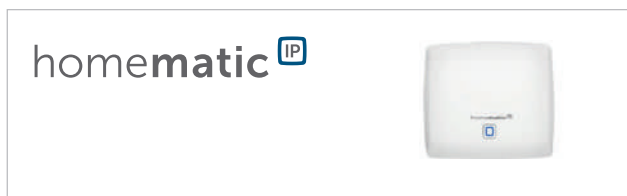

Homematic IP Access Point

- Kobler din Smartphone sammen med Homematic IP-apparatene via Homematic IP Cloud
- Gir konfigurasjonsdataene og betjeningskommandoene fra Smartphone videre til Homematic IP apparatene
- Meget pålitelig IP-radioprotokoll på 868 MHz-basis
- Høy grad av sikkerhet takket være omfattende AES-koding og serverposisjon i Tyskland
- Kobles til en konvensjonell ruter via nettkabel



Delta Dore Gateway TYDOM 1.0

Denne gatewayen kobles til ruter eller en LAN-port via LAN. Gatewayen er så å si en egen «nettserver». Dette betyr at det ikke finnes noen cloud i bakgrunnen. Gatewayen nås via en fast IP-adresse utenfra (utenfor WiFi-nettet, f.eks. via GSM). Ved siden av den innpluggbare modulen for våre garasjeportåpnere kan en hel rekke andre Delta Dore komponenter kobles til.

- Forbindelse til ruter via LAN-kabel
- Ingen WiFi-konfigurasjon er nødvendig, og ingen cloud i bakgrunnen
- Lettvint installasjon («Plug and Play»)
- Kan utvides med en hel rekke komponenter (lysbryter, temperatursensorer, kameraer, ...)



Novoferm innpuggbar modul

Forutsetning for bruk av den respektive appen er bruk av gatewayen til tilbyderen du velger. Med den respektive Novoferm innpuggbare modulen kan du la din portåpner bli «smart». Modulen kan brukes med alle aktuelle portåpnere (unntatt Novomatic 823 S) (fra og med byggeår 2016). Mini-USB-grensesnittet til innplugging gjør installasjonen lettere.

Slik fungerer appene

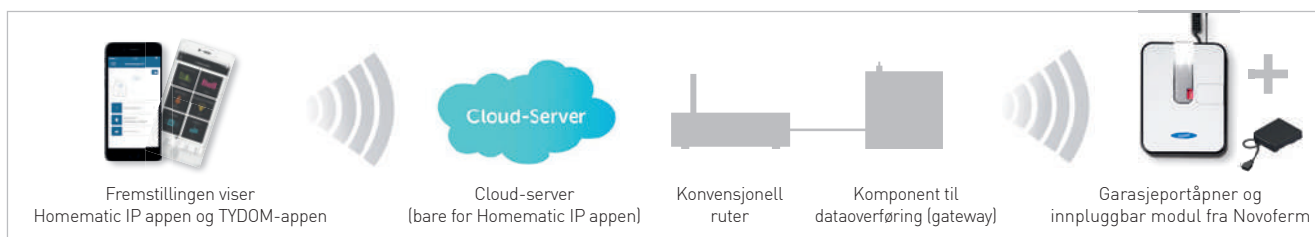

PLUSS En oversikt over dine plusspunkter

- Nå kan du styre hele ditt SmartHome med en app
- Intuitiv betjening via app med moderne motstyring
- Portstyring og kontroll av portens status mulig med Smartphone og nettbrett
- Styring av portåpnerens belysning, mulig med eller uten portbevegelse

- Aktivering av luftstillingen til optimal lufting av garasjen
- Flere garasjeleddporter kan aktiveres med en og samme app
- Styring direkte eller med individuelle scenarier mulig
- Største fleksibilitet takket være en styring som er uavhengig av tid og sted

Funksjonene er avhengig av SmartHome systemtilbyderen, komponentene og releasen!

Portstrukturer

For enkeltgarasjer

For dobbeltgarasjer på inntil 5,50 m bredde

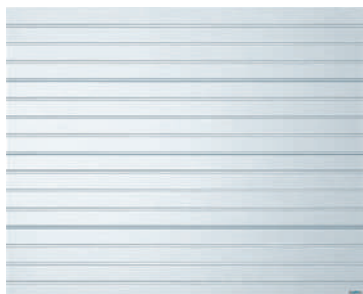

Smal plank

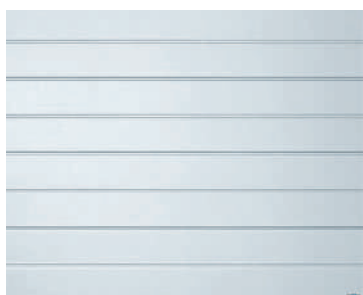
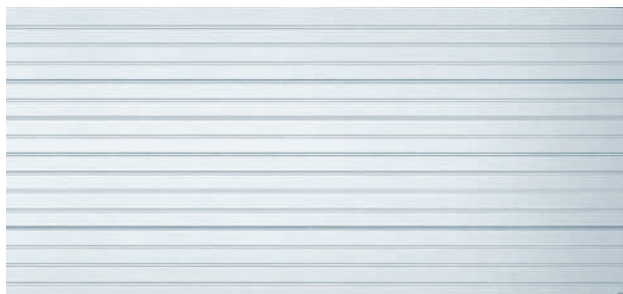

Brei plank

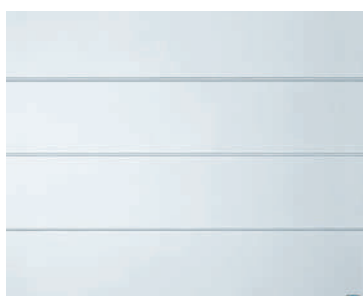
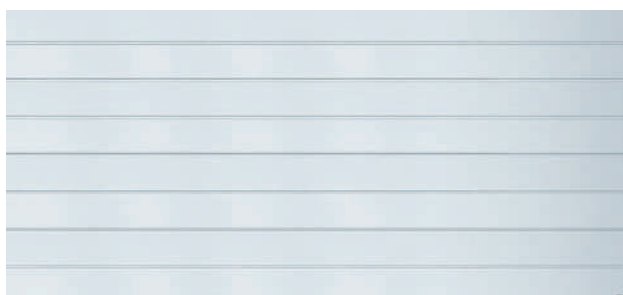

Hel panel

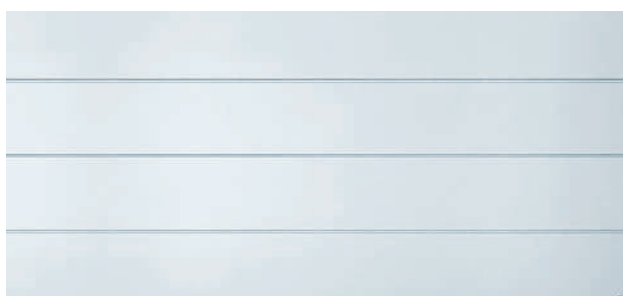

Microline (Hel panel)

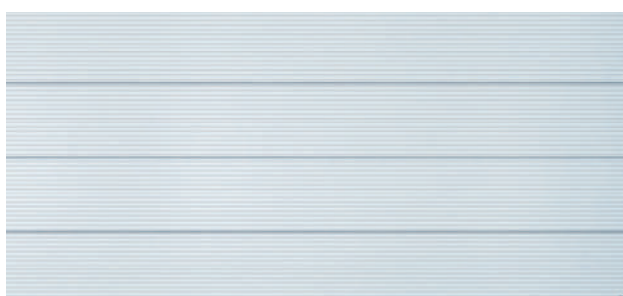

Speil



Overflater, strukturer og farger

Opplev mer farge og individualitet

Våre garasjeleddporter ISO 20 og ISO 45 får du etter ønske i en dempet, litt ru trestruktur eller i den elegant-glatte overflaten Noblesse, der smuss og fuktighet ganske enkelt perler av. For å gjøre garasjeporten din enda mer individualistisk, har du elleve **sluttlakkerte**, rimelige super-color-farger/favorittfarger samt nesten alle RAL-farger (ISO 45) til utvalg.



Trestruktur



Noblesse (glatt)

Super-Color/ favorittfarger



Stålblå,
lik RAL 5011



Mosegrønn,
lik RAL 6005



Barnålgrønn,
lik RAL 6009



Lys grå,
lik RAL 7035



Vindusgrå,
lik RAL 7040



Hvit aluminium,
lik RAL 9006



Grå aluminium,
lik RAL 9007



Antrasittgrå,
lik RAL 7016



Okerbrun,
lik RAL 8001



Nøttebrun,
lik RAL 8011



Sepiabrun,
lik RAL 8014

RAL-farger for ISO 45



Har du ønsker åpne?
Mot et lite pristillegg får du
porten også i en RAL-farge etter
eget valg.

Trestrukturer



Golden oak (glatt)



Dark oak (glatt)

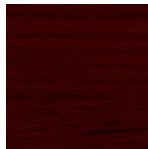

Mahagoni (glatt)

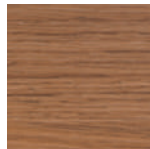

Winchester (glatt)

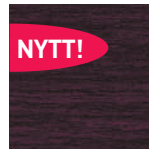

Night oak (glatt)

Våre garasjeleddporter ISO 45 kan du få med fem forskjellige værbestandige, **toppbelagte** overflater i autentisk rustikk trestruktur. I tillegg til strukturen brei plank, kan du nå bestille alle trestrukturer også i Storlamell og tildels også i Kassett (ikke for Winchester og Night oak).

Gled deg over våre sateng-overflater!



Satin white,
lik RAL 9016



Satin Window grey,
lik RAL 7040



Satin grey
(blandingsfarge-
tone)



Satin Dark grey,
lik RAL 7016

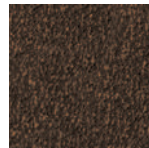

Satin brown,
lik RAL 8014

Våre garasjeleddporter ISO 45 er tilgjengelige i fem dekorative, toppbelagte, silkematte sateng-overflater som er motstandsdyktige mot smuss og spesielt værbestandige.

Microline-struktur (Brei plank) i Satin white, Satin Window grey, Satin grey og Satin Dark grey



Microline
(hel panel)
Satin white,
lik RAL 9016



Microline
(hel panel)
Satin Window grey
lik RAL 7040



Microline
(hel panel)
Satin grey (blan-
dingsfargetone)

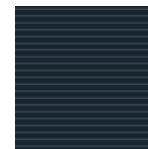

Microline
(hel panel)
Satin Dark grey,
lik RAL 7016

Eksklusiv for strukturen hel panel ved garasjeleddporter ISO 45 kan du velge mellom vår populære industriportstruktur Microline (hel panel) i Satin white, Satin Window grey, Satin grey og Satin Dark grey. Her dreier deg seg om en moderne, profilert bølgestruktur som er et blikkfang med sin uttrykksfulle lys-/ skyggeeffekt.

Gangdører som åpner utover



Struktur: Brei plank
Overflate: Noblesse (glatt)
Farge: Trafikkhvit, lik RAL 9016

Perfekt integrert: Gangdør i samme design

Hvis garasjen din er for smal for en sidedør, men du ikke ønsker å renonsere på komfort, anbefaler vi en integrert gangdør. Gangdører er tilgjengelige for alle ISO 45 eksklusivporter inntil 5 m bredde. De tilbyr en praktiske 85 cm (ved kassettstruktur 60 cm) gjennomgangsbredde og perfekt varmeisolerings gjennom isolering med dobbelte vegger.

Avhengig av portens bredde plasseres gangdørene enten i midten eller asymmetrisk



Symmetrisk plassering ved BRB 2000 - 3500 mm bare i midten

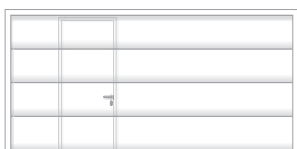

Asymmetrisk plassering ved portbredde over BRB 3501 - 4250 mm til venstre eller høyre for midten

Gangdørfyllinger med og uten vindu



Smal plank



Brei plank



Hel panel



Speil

Gangdører får du for eksklusivporter i strukturer som vises på venstre side. Vindusvarianter for alle portstrukturer: Standard vindu, korsvindu, lysbånd eller rombevindu. Illustrasjonene viser portblad størrelse 2500 x 2125 mm. Andre portstørrelser kan avvike fra fremstillingen.



Vinduvariant standard vindu



Vinduvariant korsvindu



Vinduvariant lysbånd



Vinduvariant rombevindu



Over terskelen

Kombinert med aluminiums terskelprofilen som er forsterket med seks hulkamre sørger den stabile portbladrammen for en høy stabilitet og funksjonalitet, slik at portfløyens gjennombøyningsgrad reduseres til et minimum selv når porten er åpnet eller når portfløyen løftes opp. Den sort elokserte dørterskelen av aluminium er med en høyde på bare 24 mm godt egnet både for sykler og mopeder og sørger for en problemløs tilgang til garasjen.



Gangdør som åpner utover

Døren er selvlukkende

Dette overtar den standard overdørlukkeren for den utadåpnende gangdøren. Det er særlig praktisk når du har begge hendene fulle, f.eks. for å skyve sykkel, mopeden eller gressklipperen din ut av garasjen.



Softline-profiler

Et estetisk totalinntrykk av porten sørger softline-profiler (avrundet) for, og samtidig skjuler de liggende bånd. Dørbladrammen er som standard lakkert i trafikkhvit, lik RAL 9016. Mot et lite tillegg i prisen er en lakkering i portbladets farge for alle øvrige RAL-fargetoner mulig. For belagte portblader (tretoner, Satin white, Satin Window grey, Satin grey, Satin Dark grey og Satin brown) lakkeres portbladrammen i en passende matchende tone mot et pristillegg.



Sikker kombinasjonslås

Beskytt deg selv og din eiendom. Dersom garasjen din har direkte tilgang til huset, den brukes som hobbyrom eller det oppbevares en dyr terrengsykkel der, er det absolutt tilrådelig å installere en kombinasjonslås i gangdøren. Hvert ledd i gangdøren blir da låst vha. en egen låseinnretning og kan betjenes lettvis sentralt, både innenfra og utenfra via profilsylinderlåsen.

Mulige farger og overflater

Overflater



Trestruktur

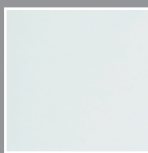

Noblesse (glatt)

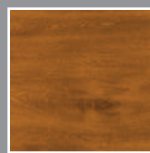

Golden oak (glatt)

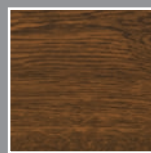

Dark oak (glatt)

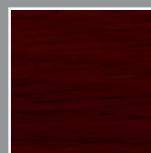

Mahagoni (glatt)

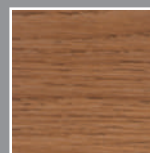

Winchester (glatt)

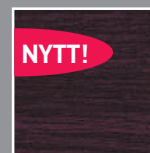

Night oak (glatt)

NYTT!

Satinoverflater



Satin white, lik RAL 9016



Satin Window grey, lik RAL 7040

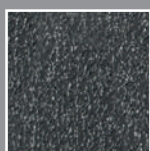

Satin grey (blandingsfarge-tone)

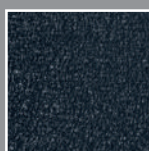

Satin Dark grey, lik RAL 7016

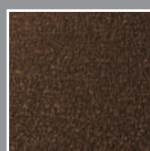

Satin brown, lik RAL 8014

RAL-farger



Har du ønsket åpne? Mot et lite pristillegg får du porten også i en RAL-farge etter eget valg.

For å gi garasjen et enda sterkere personlig preg, har du elleve sluttlakerte, rimelige super-color farger/ favorittfarger til utvalg (se portfinner fra side 20).

Merk: For trestrukturer utføres rammeprofilene for gangdør i en tilsvarende korresponderende fargetone.

Innadåpnende gangdører

**BARE FOR
NOVOFORM**



Struktur: Hel panel
Overflate/ farge: Satin grey, blandingsfargetone

Perfekt åpnet: Den innadåpnende gangdøren

Trenger du en leddport med gangdør, men du har en rundbue, stigende helling foran garasjen eller en fortauskant med mye fotgjengertrafikk? Da tilbyr denne porten den optimale løsningen. Gjennom åpningen innover og den fleksible plasseringen av dørene beskyttes både menneske og material optimalt.

Avhengig av portens bredde plasseres gangdørene enten i midten eller asymmetrisk

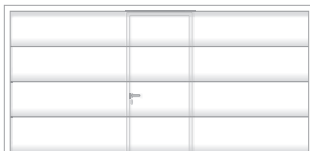

Symmetrisk
plassering
ved BRB 2000
- 3500 mm
bare i midten

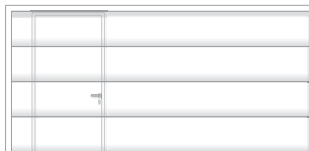

Asymmetrisk
plassering ved
portbredde for BRB
2000 - 3500 mm - fra
midten mot venstre
eller høyre

Gangdørfyllinger med og uten vindu



Smal plank



Brei plank



Hel panel



Vinduvariant standard vindu



Vinduvariant korsvindu



Vinduvariant rombevindu

Gangdører får du for eksklusivporter i strukturer som vises ovenfor. Vindusvarianter for alle portstrukturer: Standard vindu, korsvindu, lysbånd eller rombevindu. Illustrasjonene viser portblad størrelse 2500 x 2125 mm. Andre portstørrelser kan avvike fra fremstillingen.



Over terskelen

Kombinert med terskelprofilen av aluminium som er forsterket med seks hulkamre sørger den stabile portbladrammen for en høy stabilitet og funksjonalitet, slik at portfløyens gjennombøyningsgrad reduseres til et minimum selv når porten er åpnet eller når portfløyen løftes opp. Den sort elokserte dørterskelen av aluminium er med en høyde på bare 24 mm godt egnet både for sykler og mopeder og sørger at inngangen til garasjen går problemløst.



Gangdør som åpner innover

Døren er selvlukkende

Dette besørger den usynlige innadåpnende overdørlukkeren for den innadåpnende gangdøren. Det er særlig praktisk når du har begge hendene fulle, f.eks. for å skyve sykkelen, mopeden eller gressklipperen din ut av garasjen.



Softline-profiler

Et estetisk totalinntrykk av porten sørger softline-profiler (avrundet) for, og samtidig skjuler de liggende bånd. Dørbladrammen er som standard lakkert i trafikkhvit, lik RAL 9016. Mot et lite tillegg i prisen er en lakkering i portbladets farge for alle øvrige RAL-fargetoner mulig. For belagte portblader (tretoner – for gangdører som åpner innover bare Golden oak - Satin white, Satin Window grey, Satin grey, Satin Dark grey og Satin brown) lakkeres portbladrammen i en passende matchende tone mot et pristillegg.



Sikker kombinasjonslås

Beskytt deg selv og din eiendom. Dersom garasjen din har direkte tilgang til huset, den brukes som hobbyrom eller det oppbevares en dyr terrengsykkel der, er det absolutt tilrådelig å installere en kombinasjonslås i gangdøren. Hvert ledd i gangdøren blir da låst vha. en egen låseinnretning og kan betjenes lettvis sentralt, både innenfra og utenfra via profilsylinderlåsen. **For en innadåpnende gangdør leveres kombinasjonslåsen som standard.**

Mulige farger og overflater

Overflater



Trestruktur

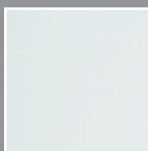

Noblesse (glatt)

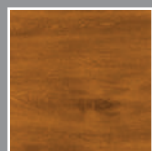

Golden oak (glatt)

Trestruktur

Satinoverflater



Satin white, lik RAL 9016



Satin Window grey, lik RAL 7040



Satin grey (blandingsfargetone)



Satin Dark grey, lik RAL 7016

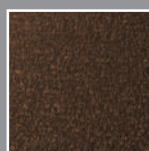

Satin brown, lik RAL 8014

RAL-farger



Har du ønsket åpne? Mot et lite pristillegg får du porten også i en RAL-farge etter eget valg.

For å gi garasjen et enda sterkere personlig preg, har du elleve sluttlakerte, rimelige super-color farger/ favorittfarger til utvalg (se portfinner fra side 20).

Merk: For trestrukturer utføres rammeprofilene for gangdør i en tilsvarende korresponderende fargetone.

LIKT UTSEENDE PÅ
LEDDPORT OG SIDEDØRER



Struktur: Hel panel
Overflate: Noblesse (glatt)
Farge: Stålblå, lik RAL 5011

Sidedører: Slik blir det liv i huset

Har du ikke lyst til å kjøre hele porten opp og ned bare for sykkelens, gressklipperens eller skrutrekkerens skyld? Da tilbyr Novoferm deg en praktisk utvei: Til alle garasjeleddporter finnes det sidedører av helt likt utseende – for raskt «inn og ut» og en hundre prosent harmonisk utseende. Også finishen og håndverksarbeidet kan du absolutt være stolt av: Alle sidedører fremstilles av høykvalitets aluminiumsprofiler. Dørbladfyllingene består av dobbeltvegget, forsinket stålplate med PUR hardskumkjerne.

Nøyaktig arbeid – sikker funksjon

Alle dørbladrammer er produsert av aluminium og garanterer høyeste grad av værbestandighet, mens de solid bearbeidede båndene sørger for passnøyaktig åpning og lukking over lange tider.



3-dobbelt avlåsing (tilvalg)



Båndsikring (tilvalg)

Sidedører

Strukturer for enkeltfløys sidedører portttype ISO 20/ ISO 45



1. Smal plank
Trafikkhvit,
lik RAL 9016



2. Brei plank
Trafikkhvit,
lik RAL 9016



3. Hel panel
Trafikkhvit,
lik RAL 9016



4. Microline (hel panel)
(bare ISO 45) Satin white,
lik RAL 9016



5. Speil
(kun ISO 45) Trafikkhvit,
lik RAL 9016



6. Hel panel
Mosegrønn,
lik RAL 6005



7. Hel panel
Golden oak (bare ISO 45)

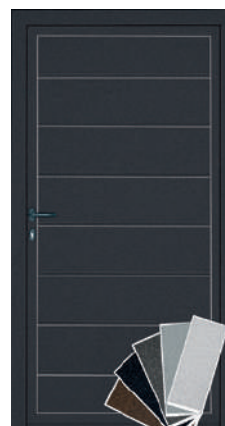

8. Brei plank
Satin Dark grey,
lik RAL 7016 (bare ISO 45)

Merk: For trestrukturer og satengoverflater utføres aluminiumsprofilene til våre sidedører utført i en tilsvarende korresponderende fargetone.



Novoform sidedører leveres i et stort utvalg av portstrukturer, overflater og farger. Som standard leveres de med sort håndtakssett i rund form og sikkerhetslås. Ytterligere informasjon finner du i vår portfinner fra side 20.

Den passende rammen til enhver dør

Det finnes forskjellige typer karmen, som velges helt etter montasjesituasjonen:

- Blokkarmen (åpner innover eller utover)
- Hjørnekarmen med 3 eller 4 sider
- Klemmekarm med 3 sider (åpner kun utover)



Hjørnekarmen, utside



Blokkarmen, innside

NYTT!

Inntil 3 000 mm bredde mulig



Struktur: Smal plank
Overflate: Woodgrain
Farbe: Anthrazitgrau, ähnlich RAL 7016

DuoPort – porten med doble svingfløyer for mer plass til lek i garasjen

Ved siden av en sterk varmeisolasjon tilbyr våre isolerte DuoPort svingfløyporter også muligheten til optimalt å utnytte din garasje som oppbevaringsplass, for hobby eller fritid. Etter valg kan begge fløyene eller bare gangfløyen åpnes – helt individuelt etter ditt behov! Bærekraftige materialer av høy kvalitet, den utmerkede finishen samt omfattende valgmulighetene gir din garasje en tidløs utstråling..

Nøyaktig finbearbeiding og detaljer som overbeviser

Alle dørbledrammer er laget av aluminium og garanterer høyeste værbestandighet.

Andre detaljer ved svingfløyporten som er verdt å merke seg, finner du her:

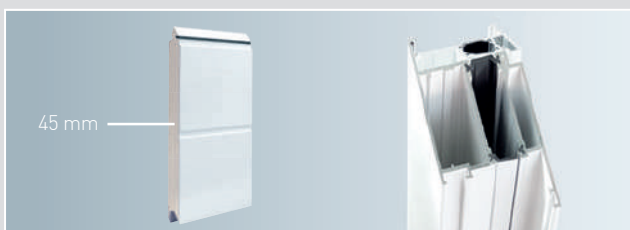

45 mm isolering og termisk separerte profiler (tilvalg)

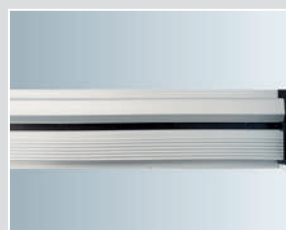

Termisk separert bunnskinne



Gasstrykkdemper til sikring av endeposisjon, som tilvalg OTS (med/uten hakkfeste) er tilgjengelig



Kantforrigling til låsing av den stående fløyen (oppe og nede)



Stabil 3D-bånd til enkel justering, kan også leveres i portens farge mot pristillegg

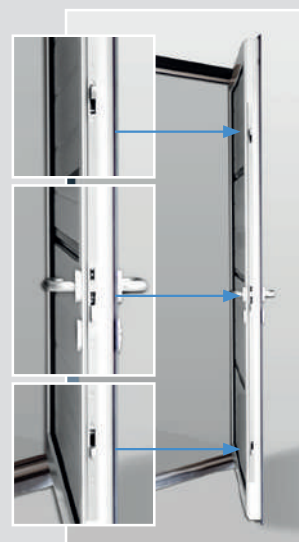

3-dobbelt avlåsing (tilvalg)

DuoPort

Struktur for tofløys svingfløyporter



1. **Smal plank**
Trafikkhvit, lik RAL 9016



2. **Brei plank**
Trafikkhvit, lik RAL 9016



3. **Hel panel**
Stålblå, lik RAL 5011

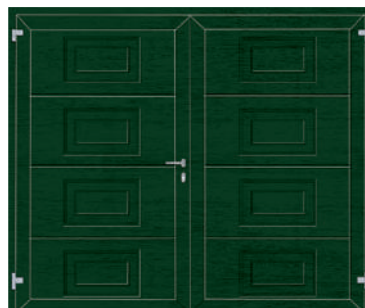

4. **Speil**
Barnålgrønn, lik RAL 6009

Våre DuoPort-svingfløyporter er tilgjengelige i mange overflater og farger. Ytterligere informasjon finner du i vår portfinner fra side 20. Merk: For trestrukturer og satengoverflater utføres aluminiumsprofilene til våre tofløys svingfløyporter utført i en tilsvarende korresponderende fargetone.

Dine muligheter



Trestruktur



Noblesse (glatt)



Trestrukturer



Satengoverflater



Super-Color-farger



RAL-farger

For å gi garasjen et enda sterkere personlig preg, har du elleve sluttlakkerte, super-color farger/ favorittfarger og nesten alle RAL-farger til utvalg, og det til en attraktiv pris (se portfinner fra side 20).

PLUSS

En oversikt over plusspunktene

- Ideell for privatgarasjer på 1750 x 17500mm (symmetrisk inndeling) inn-til maks. 3000 x 2500 mm åpningsbredde og -høyde. Fra og med en spesifikk bygningshøyde på 2251 mm monteres det et tredje bånd 150 mm under det øverste båndet
- Høy varmeisolering med 45 mm tykk kjerne av PUR hardskum
- Termisk separert profil (tilvalg)
- Termisk separert bunnskinne
- Gasstrykkdemper til sikring av endeosisjonene eller overdørlukker med hold-open funksjon som tilvalg
- Praktiske blokkarmer for fleksibel montering
- Stort utvalg av strukturer, overflater, prisattraktive Super-Color-farger og nesten alle RAL-farger samt ekstra utstyr, som eksempelvis vinduer
- Portfløy åpner utover eller innover etter valg
- Gangfløy som kan posisjoneres på høyre eller venstre side etter valg
- Innbruddssikkerhet med 3-dobbelt avlåsing (tilvalg)
- Lettvint justering med stabile 3D-bånd som standard
- Portblad innside: Grunnlakkering på polyesterbasis, seksjoner i Gråhvit, lik RAL 9002. Profiler i Trafikkhvit, lik RAL 9016
- Portblad utside standard: Trafikkhvit, lik RAL 9016
- Portblad utside: Super Color - Farger eller RAL etter valg og mot pristillegg

Fakta om porten

- For private garasjer på inntil 3 m bredde
- Svært stillegående og høy stabilitet takket være dobbeltveggede og varmforsinkede stålkonstruksjoner
- Høy sikkerhet takket være beskyttelse mot klemsteder innvendig og utvendig (ifølge DIN EN 12604) samt inngrepsbeskyttede-multisikkerhets trekkfjærpakker med dobbelte stålwirer
- Høy varmeisolering med 20 mm tykk kjerne av PUR hardskum (varmeisolasjonsverdi $K = 1,0 \text{ W/m}^2\text{K}$)
- Portblad innside: Grunnlakkering på polyesterbasis, gråhvit lik RAL 9002
- Portblad utside standard: Trafikkhvit, lik RAL 9016 (med primer)
- Portblad utside: Super-Color-lakk/ favorittlakk mot pristillegg (**toppbelagt**)

Våre garasje-leddporter ISO 20 med vertikalt trekkfjærsystem utstyres med multisikkerhets trekkfjærpakker.



Isoleringstykkelse

20 mm



ISO 20 er fylt med en 20 mm PUR hardskum som sørger for en god isolering mot varme og støy.

Overflater ved ISO 20



Trestruktur
(kun for portstrukturene Vannrett rille og brei plank)

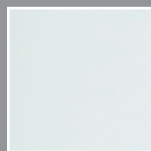

Noblesse (glatt)
(kun for portmotiv storille)

Standard farge



Trafikkhvit,
lik RAL 9016

Super-Color/ favorittfarger



Stålblå,
lik RAL 5011



Mosegrønn,
lik RAL 6005

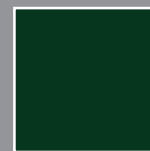

Barnålgroenn,
lik RAL 6009



Lys grå,
lik RAL 7035

Portstrukturer



Smal plank

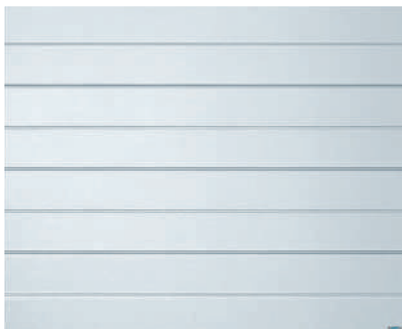

Brei plank

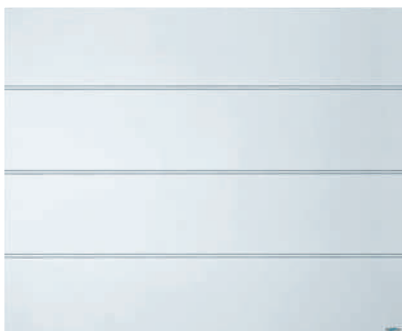

Hel panel

Sidedører



Illustrasjonen viser portblad størrelse 2500 x 2125 mm.
Andre portstørrelser kan avvike fra fremstillingen.

Vinduer

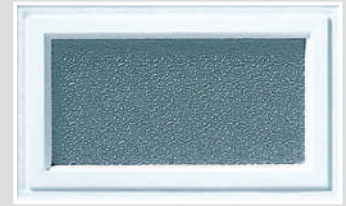

Variant 1: Standard vindu

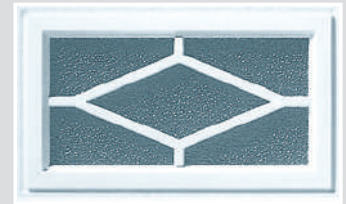

Variant 2: Elegante rombemønster



Variant 3: Klassisk korsvindu

Mål:
Innvendig: ca. 392 x 192 mm
Utvendig: ca. 460 x 260 mm

Vindustykkelse:

- For portstruktur brei plank: Klar eller krystallklar 16 mm dobbeltrute av akrylglass

Porthåndtak



Plasthåndtak sort (tilvalg)
Ytterligere håndtaksvarianter finner du på side 25.



Vindusgrå,
lik RAL 7040



Hvit aluminium,
lik RAL 9006



Grå aluminium,
lik RAL 9007



Antrasittgrå,
lik RAL 7016



Okerbrun,
lik RAL 8001



Nøttebrun,
lik RAL 8011

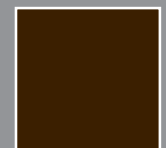

Sepiabrun,
lik RAL 8014

Fakta om porten

- Ideell for private garasjer på 2 250 til 5 500 mm
- Største utvalg og meget omfattende utstyr:
 - Som individuell designport
 - Med sidedør eller integrert gangdør i samme design
- Eksellente driftsegenskaper, optimal holdbarhet og stabilitet takket være ekstrem fasthet mot deformasjon, robust konstruksjon
- Fjærteknikk etter valg med vertikalt trekkfjærssystem eller med stabile torsjonsfjæraksler
- Perfekt funksjonssikkerhet og lett betjening takket være torsjonsfjæraksel med fjærbruddsikring på begge sider
- Høyeste personsikkerhet takket være beskyttelse mot innklemming av fingrene både innvendig og utvendig (ifølge DIN EN 12604)
- Maksimal varmeisolering med 45 mm tykk kjerne av PUR hardskum (varmeisolasjonsverdi $K = 0,5 \text{ W/m}^2\text{K}$)
- Portblad innside: Grunnlakkering på polyesterbasis, gråhvit lik RAL 9002
- Portblad utside standard: Trafikkhvit, lik RAL 9016 (med primer)
- Portblad utside: Super Color - farger/ favorittfarger: eller RAL etter valg og mot pristillegg (**toppbelagt**)

Våre garasjeleddporter ISO 45 er etter valg tilgjengelige med vertikalt trekkfjærssystem eller med stabile torsjonsfjæraksler med vedlikeholdsfri fjærbruddsikring som er testet ifølge DIN EN 12604.



Isoleringstykkelse

45 mm



ISO 45 er fylt med en 45 mm kjerne av hardskum som sørger for en optimal varmeisolering og beste verdier mht. støyseskyttelse.

Overflater ved ISO 45



Trestruktur
Den robuste klassikeren med den dempede, litt ru trestrukturen.



Noblesse [glatt]
Den elegante, glatte overflaten som smuss og væte ganske enkelt perler av på.

Standard farge

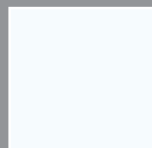

Trafikkhvit,
lik RAL 9016

Super-Color/favorittfarger



Stålblå,
lik RAL 5011



Mosegrønn,
lik RAL 6005



Barnålgrønn,
lik RAL 6009



Lys grå,
lik RAL 7035



Vindusgrå,
lik RAL 7040

Portstrukturer



Smal plank

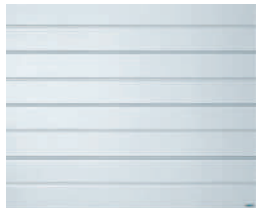

Brei plank

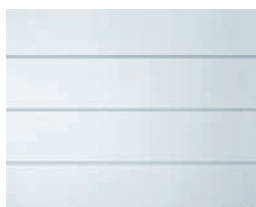

Hel panel

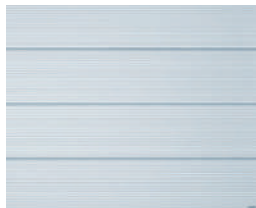

Microline (hel panel)*



Speil

Illustrasjonene viser portblad størrelse 2500 x 2125 mm. Andre portstørrelser kan avvike fra fremstillingen.

*Bare tilgjengelig i satengoverflatene Satin white (lik RAL 9016), Satin Window grey (lik RAL 7040), Satin grey (blandingsfargetone) og Satin Dark grey (lik RAL 7016).

Sidedører med enkel fløy



Gangdører



Illustrasjonene viser portblad størrelse 2500 x 2125 mm. Andre portstørrelser kan avvike fra fremstillingen.

Trestrukturer

De værbestandige toppbelagte overflatene i autentisk, rustikk trestruktur.

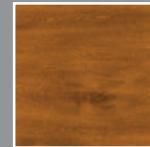

Golden oak

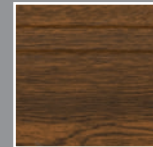

Dark oak



Mahagoni

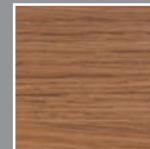

Winchester

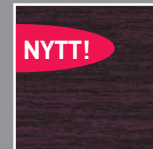

Night oak

Satengoverflater

Spesielt værbestandig og bulkreversibelt **toppbelegg**, eksklusivt for ISO 45-porter.



Satin white, lik RAL 9016



Satin Window grey, lik RAL 7040

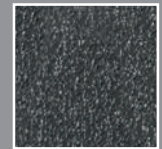

Satin grey (blandingsfargetone)



Satin Dark grey, lik RAL 7016



Satin brown, lik RAL 8014

Microline (hel panel)*

Det populære og uttrykksfulle industriportstrukturen nå også for den private sektor.



Satin white, lik RAL 9016

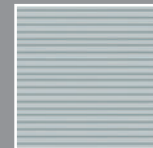

Satin Window grey, lik RAL 7040



Satin grey (blandingsfargetone)

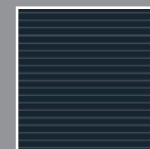

Satin Dark grey, lik RAL 7016



Hvit aluminium, lik RAL 9006



Grå aluminium, lik RAL 9007

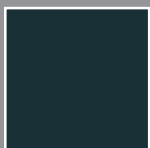

Antrasittgrå, lik RAL 7016



Okerbrun, lik RAL 8001

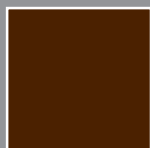

Nøttebrun, lik RAL 8011



Sepiabrun, lik RAL 8014

RAL-farger (toppbelagte)



Er det ennå noe du ønsker deg? Mot et lite pristillegg får du porten også i en RAL-farge etter eget valg.

Vinduer



Standard vindu



Korsvindumotiv



Rombemotiv



Motiv Sunrise

Mål: innvendig: ca. 392 x 192 mm
 utvendig: ca. 460 x 260 mm

Vindustykkelser:

- For portstrukturene Vannrett rille, Brei plank og hel panel: klar eller krystallklar 25 mm dobbeltrute av akrylglass, ved motiv Sunrise 20 mm dobbeltrute av akrylglass
- For portstruktur Kasset: klar eller krystallklar 20 mm dobbeltrute av akrylglass

Lysbånd



Rutetykkelse 16 mm



Akrylglass med krystallstruktur



Dobbeltrute akrylglass



Dobbelt stegplate polykarbonat

Lysbåndet er dessuten tilgjengelig som strekkitter med kunststoffbelegg.

Merk: For trestrukturer og satengoverflater utføres vinduene og lysbåndene i en tilsvarende korresponderende fargetone.

Lysåpninger



Kahyttvindu innrammet i rustfritt stål, med 10 mm dobbeltrute i akrylglass*
 Mål: innvendig: ca. 290 mm dia.
 utvendig: ca. 350 mm dia.



Vindu innrammet i rustfritt stål
 Mål: innvendig ca. 235 x 235 mm
 utvendig ca. 320 x 320 mm

* Kun for portstrukturene brei plank og hel panel.

Overlys for sidedører med enkel fløy



Mål: Breidde: ca. 720 mm - 1380 mm dia.
 Høyde: ca. 275 mm - 575 mm dia.

Porthåndtak



Porthåndtak kunststoffbelagt, i Super-Color- eller RAL farge



Aluminium sølvfarget eloksert



Aluminium, plastbelagt, trafikkhvitt



Rustfritt stål

Passende porthåndtak får du i alle 10 SuperColor- og mange RAL-farger.

Håndtakssett i rustfritt stål



Håndtakssett for profilsylinder

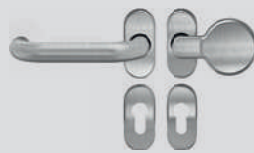

Vekselsett for profilsylinder



Håndtakssett for profilsylinder (flatt håndtak utvendig)

SmartHome komponenter til styring av garasjeporter

homematic IP

DELTA DORE



Homematic IP Access Point



Delta Dore Gateway TYDOM 1.0



Innpluggbar modul fra Novoferm

Forutsetning for bruk av en app er den respektive gateway (Homematic IP Access Point eller TYDOM 1.0) samt den passende innpluggbare modulen fra Novoferm, som du kan erverve fra Novoferms autoriserte forhandler i nærheten av der du bor. Den innpluggbare modulen kan brukes for alle aktuelle portåpnerne (unntatt Novomatic 823 S). Forbindelsen til gatewayen finner sted via 868 MHz.

Med til utstyret du ønsker deg hører også det passende tilbehøret.

Fordi mennesker ganske enkelt har forskjellige ønsker og fordi også de rent bygningsmessige forholdene ved en garasje eller en skyveport ikke alltid er de samme, finner du hos oss et omfattende tilbehørsprogram. Med dette kan du utruste våre systemer slik at de passer til dine individuelle krav og ønsker. Et utvalg av de viktigste «aksessorier» viser vi deg på disse sidene.

Håndsender

Alle håndsendere er kompatible med våre aktuelle portåpnermodeller.



Håndsender Mini-Novotron 522 Design
2-kanal, 433 MHz,
KeeLoq skiftekode



Håndsender Mini-Novotron 524 Design
4-kanal, 433 MHz,
KeeLoq skiftekode



Håndsender Mini-Novotron 502
2-kanal, 433 MHz,
KeeLoq skiftekode



Håndsender Mini-Novotron 504
4-kanal, 433 MHz,
KeeLoq skiftekode



Håndsender Mini-Novotron 523 Protect
3-kanal, 433 MHz, AES 128
Vekselkode portstatusvisning per
LED, kombinert med NovoPort®
portåpner



Håndsender Mini-Novotron 522
2-kanal, 433 MHz,
KeeLoq skiftekode



Håndsender Micro-Novotron 512
2-kanal, 433 MHz,
KeeLoq skiftekode



Håndsender Micro-Novotron 512 Design
2-kanal, 433 MHz,
KeeLoq skiftekode



Håndsender Mini-Novotron 524
2-kanal, 433 MHz,
KeeLoq skiftekode



Clip/ Silikonhülle/ Wandhalterung
Egnet til bruk som clip (f.eks. Feste på solskjermen i bilen), som kappe og veggholder for Mini-Novotron 522 Design/ 524 Design, Mini-Novotron 522/ 524 og Mini-Novotron Protect 523



Veggholder HS
med solskjerm-clip for
Mini-Novotron 502/ 504 og for
Micro-Novotron 512/ 512 Design

Fingerprint



Fingerprint skanner signal 601
Impuls genereres via innlært
fingeravtrykk, inntil 150 signaler
kan innlæres, beskyttelsesart IP 65

Denne håndsenderen er utstyrt med AES 128 bit-kodingen og gir derfor høyeste sikkerhet.



Radiosensor



Innvendig radiosensor signal 111
2-kanal, 433 MHz, KeeLoq-skiftekode til styring av 2 portåpnere eller 1 portåpner og 1 utvendig belysning, av UV-resistent material, i hvitt eller sort etter valg

Radio-kodesensor signal 218
10 koder, 433 MHz, KeeLoq-skiftekode med dekkplate av rustfritt stål, bakgrunnslys, av UV-resistent material, i hvitt eller sort etter valg

Sensor



Innvendig sensor signal 112
Startknapp, feriebryter, permanent lys (På/Av), 24 V tilkobling på portåpneren, av UV-resistent material, i hvitt eller sort etter valg

Kodesensor signal 213
3 signaler, metalltastatur, 230 V tilkobling

Sikker er sikker.

Ved siden av den komfortable betjeningen er sikkerheten et automatisk portanlegg byr på av største viktighet. Lysporter monteres uten mye arbeid og kostnader, de virker berøringsløst og sikrer portfløyens bevegelsesområde. Dersom garasjen ikke har noen ekstra tilgang, kan du åpne porten utenfra med en nødopplåsing dersom det oppstår strømbrydd.

Lysporter



Enveis lysport Extra 625

- 24 V DC, IP 54
- Reichweite 8 m
- Egnet for: Alle portåpnermodeller



Enveis lysport Extra 626

- 20-28 V, IP 50, 2-tråder
- Rekkevidde 8 m
- Egnet for: Novomatic 423, 563 S NovoPort®



Refleksjonslysport Extra 628

- 24-240 V AC, 12-240 V DC, IP 54
- Rekkevidde 5 m
- Kan kun anvendes som impulsgeber

Nødopplåsing



Nødopplåsing Extra 315

- Med sikkerhetsprofil halv sylinder

Oversikt over tekniske data for leddporter

Novoferm E® leddport

Montasjemål for leddporter

Nødvendige montasjemål

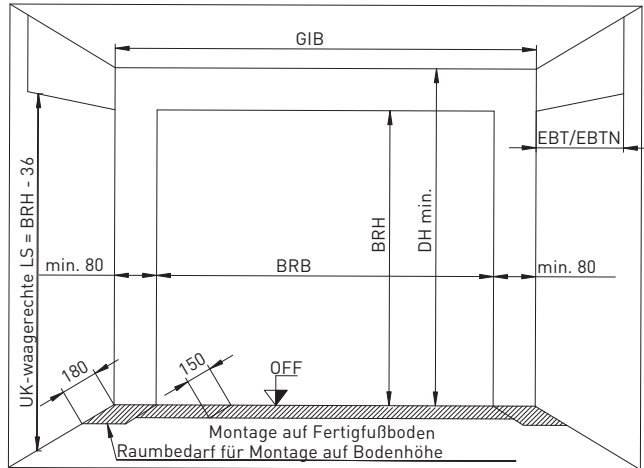

- BRB = Basismål - bredde (mål for bestilling)
- BRH = Basismål - høyde (mål for bestilling)
- DH = Takhøyde (minimums mål)
- GIB = Garasjens innvendige bredde (minimums mål)
- EBT = Montasjedybde for porten
- EBTN = Montasjedybde for porten ved Novomatic portåpnerne
- RAMB = Rammens utvendige mål-bredde
- RAMH = Rammens utvendige mål-høyde
- OFF = Overkant ferdiggulv
- LDH = Fri gjennomkjøringshøyde

Verdiene finner du i tabellen «Basismål bredder og høyder», eller beregn i henhold til tegningene.

Hvis de nødvendige minimumsmålene mangler på bygningen, kan man bøte på dette ved å montere skjermer og profiler.

Alle spesifikasjoner i mm.

Montasjemål for leddporter ISO 20

Vertikalsnitt gjennom porten

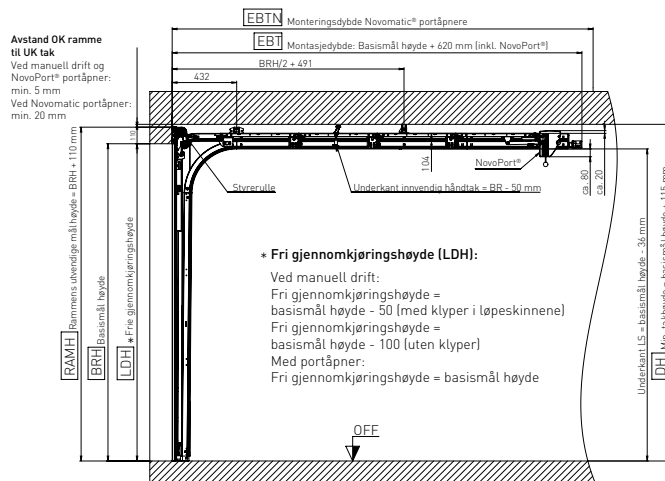

Alle spesifikasjoner i mm.

Horisontalt snitt gjennom porten

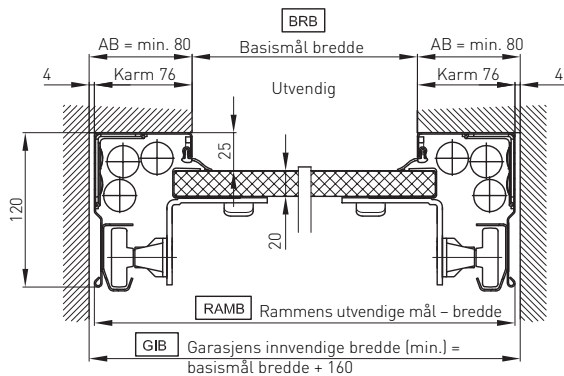

Alle spesifikasjoner i mm.

Novoferm E® leddport

Montasjemål for leddporter ISO 45

Vertikalsnitt av trekkfjæranordningen

Avstand OK ramme til UK tak
 Ved manuell drift og NovoPort® portåpner: min. 5 mm
 Ved Novomatic portåpner: min. 20 mm

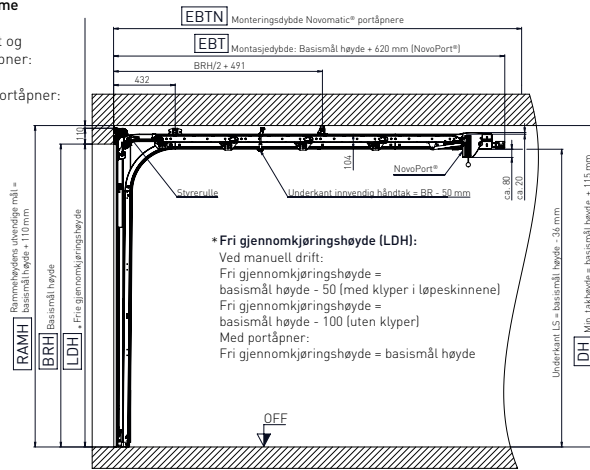

Alle spesifikasjoner i mm.

Vertikalsnitt foranliggende torsjonsfjæraksel (VL)

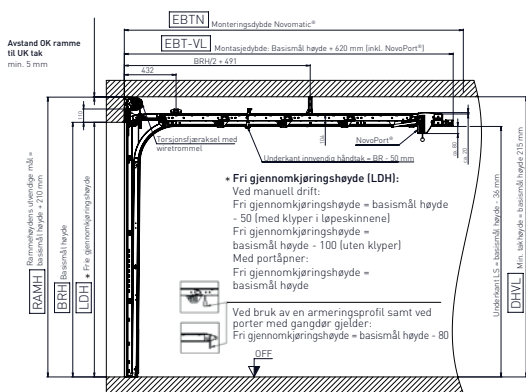

Alle spesifikasjoner i mm.

Vertikalsnitt bakomliggende torsjonsfjæraksel (HL)

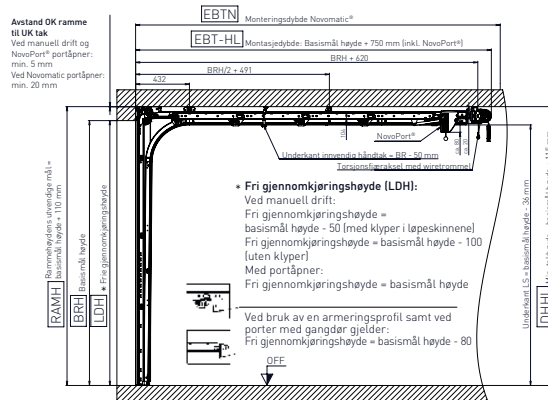

Alle spesifikasjoner i mm.

Horizontalsnitt gjennom porten ved torsjonsfjæraksel

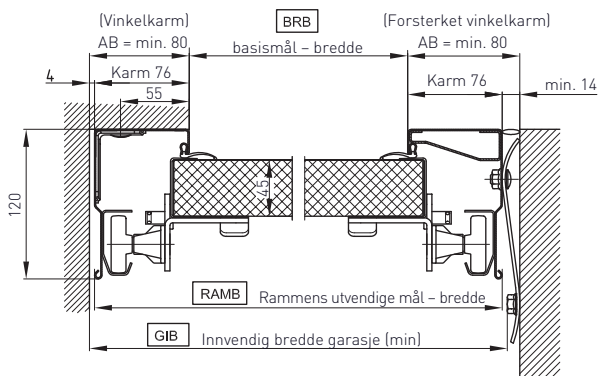

Alle spesifikasjoner i mm.

Horizontalsnitt gjennom porten ved vertikal installasjon av trekkfjær

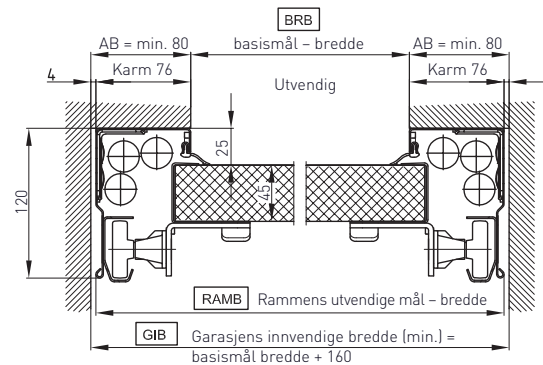

Alle spesifikasjoner i mm.

Oversikt over tekniske data for leddporter

Novoferm E[®] sidedører

Montasjemål for sidedører

Blokkarmer (åpner innover eller utover)

Horisontalsnitt/ montering bak åpningen

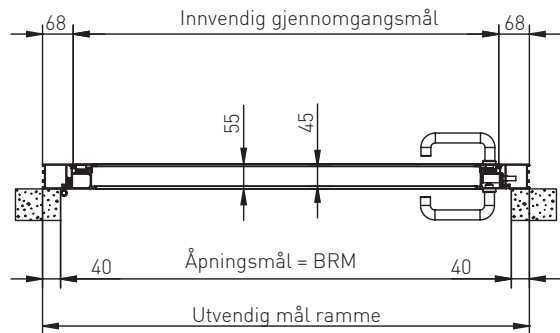

Horisontalsnitt/ montering i åpningen

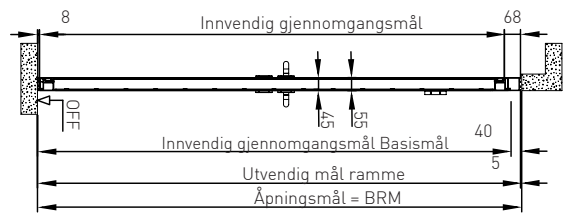

Vertikalsnitt/ montering bak åpningen

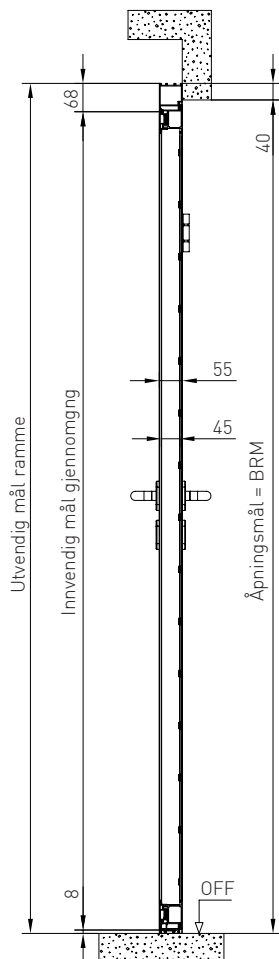

Vertikalsnitt/ montering i åpningen

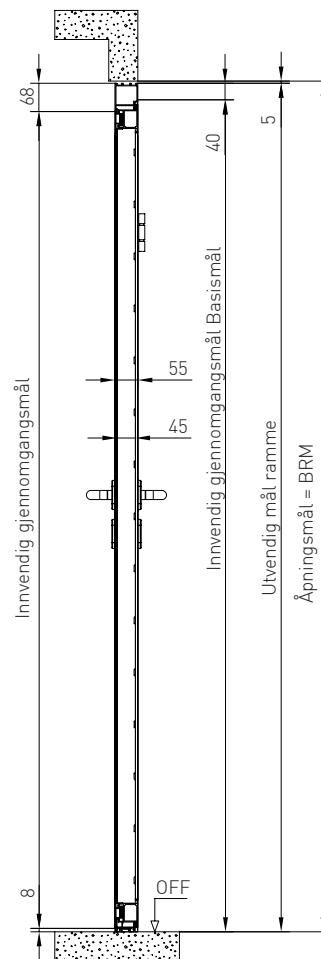

Utførelsen av sidedørene tilsvarer type ISO 45

Alle spesifikasjoner i mm.

Novoferm E® leddport

Montasjemål for leddporter ISO 20

Mål for bestilling (BRM)	Maksimum muråpningsmål/garasjeåpningsmål	Rammens utvendige mål (RAM)	Garasjens innvendige mål (GIB)	Monteringsdybde (EBT)	Takhøyde (DH)	Fri gjennomkjøringshøyde (LDH)	
						Bredde x høyde	(min.)
2250 x 1875	2340 x 1965	2402 x 1985	2410	2495	1990	1825	1875
2250 x 2000	2340 x 2090	2402 x 2110	2410	2620	2115	1950	2000
2250 x 2125	2340 x 2215	2402 x 2235	2410	2745	2240	2075	2125
2375 x 1875	2465 x 1965	2527 x 1985	2535	2495	1990	1825	1875
2375 x 2000	2465 x 2090	2527 x 2110	2535	2620	2115	1950	2000
2375 x 2075	2465 x 2165	2527 x 2185	2535	2695	2190	2025	2075
2375 x 2125	2465 x 2215	2527 x 2235	2535	2745	2240	2075	2125
2375 x 2250	2465 x 2340	2527 x 2360	2535	2870	2365	2200	2250
2375 x 2375	2465 x 2465	2527 x 2485	2535	2995	2490	2325	2375
2500 x 1875	2590 x 1965	2652 x 1985	2660	2495	1990	1825	1875
2500 x 2000	2590 x 2090	2652 x 2110	2660	2620	2115	1950	2000
2500 x 2075	2590 x 2165	2652 x 2185	2660	2695	2190	2025	2075
2500 x 2125	2590 x 2215	2652 x 2235	2660	2745	2240	2075	2125
2500 x 2250	2590 x 2340	2652 x 2360	2660	2870	2365	2200	2250
2500 x 2375	2590 x 2465	2652 x 2485	2660	2995	2490	2325	2375
2500 x 2500	2590 x 2590	2652 x 2610	2660	3120	2615	2450	2500
2500 x 2750	2590 x 2840	2652 x 2860	2660	3370	2865	2700	2750
2625 x 2125	2715 x 2215	2777 x 2235	2785	2745	2240	2075	2125
2750 x 2000	2840 x 2090	2902 x 2110	2910	2620	2115	1950	2000
2750 x 2125	2840 x 2215	2902 x 2235	2910	2745	2240	2075	2125
3000 x 2000	3090 x 2090	3152 x 2110	3160	2620	2115	1950	2000
3000 x 2125	3090 x 2215	3152 x 2235	3160	2745	2240	2075	2125
3000 x 2250	3090 x 2340	3152 x 2360	3160	2870	2365	2200	2250
3000 x 2375	3090 x 2465	3152 x 2485	3160	2995	2490	2325	2375
3000 x 2500	3090 x 2590	3152 x 2610	3160	3120	2615	2450	2500

Alle spesifikasjoner i mm.

Montasjemål for leddporter ISO 45

Mål for bestilling (= ops. Ferdigmål for åpning) - basismål for bygningen (BRM)	Maksimum ferdigmål for åpning	Rammens utvendige mål (RAM) (ZF)	Rammens utvendige mål (RAM) (VL)	Rammens utvendige mål (RAM) (HL)	Monteringsdybde (EBT) (ZF)	Monteringsdybde (EBT) (VL)	Monteringsdybde (EBT) (HL)	Garasjens innvendige mål (GIB)	Takhøyde (DH) (ZF)	Takhøyde (DH) (VL)	Takhøyde (DH) (HL)	LDH fri gjennomkjøringshøyde (LDH)	
												Manuell drift	Portåpner
2250 x 1875	2340 x 1965	2402 x 1985	2402 x 2083	2402 x 1985	2495	2495	2625	2410	1990	2088	1990	1825	1875
2250 x 2000	2340 x 2090	2402 x 2110	2402 x 2208	2402 x 2110	2620	2620	2750	2410	2115	2213	2115	1950	2000
2250 x 2125	2340 x 2215	2402 x 2235	2402 x 2333	2402 x 2235	2745	2745	2875	2410	2240	2338	2240	2075	2125
2375 x 1875	2465 x 1965	2527 x 1985	2527 x 2083	2527 x 1985	2495	2495	2625	2535	1990	2088	1990	1825	1875
2375 x 2000	2465 x 2090	2527 x 2110	2527 x 2208	2527 x 2110	2620	2620	2750	2535	2115	2213	2115	1950	2000
2375 x 2125	2465 x 2215	2527 x 2235	2527 x 2333	2527 x 2235	2745	2745	2875	2535	2240	2338	2240	2075	2125
2375 x 2250	2465 x 2340	2527 x 2360	2527 x 2458	2527 x 2360	2870	2870	3000	2535	2365	2463	2365	2200	2250
2500 x 1875	2590 x 1965	2652 x 1985	2652 x 2083	2652 x 1985	2495	2495	2625	2660	1990	2088	1990	1825	1875
2500 x 2000	2590 x 2090	2652 x 2110	2652 x 2208	2652 x 2110	2620	2620	2750	2660	2115	2213	2115	1950	2000
2500 x 2125	2590 x 2215	2652 x 2235	2652 x 2333	2652 x 2235	2745	2745	2875	2660	2240	2338	2240	2075	2125
2500 x 2250	2590 x 2340	2652 x 2360	2652 x 2458	2652 x 2360	2870	2870	3000	2660	2365	2463	2365	2200	2250
2500 x 2375	2590 x 2465	2652 x 2485	2652 x 2583	2652 x 2485	2995	2995	3125	2660	2490	2588	2490	2325	2375
2500 x 2500	2590 x 2590	2652 x 2610	2652 x 2708	2652 x 2610	3120	3120	3250	2660	2615	2713	2615	2450	2500
2500 x 2750	2590 x 2840	2652 x 2860	2652 x 2958	2652 x 2860	3370	3370	3500	2660	2865	2963	2865	2700	2750
2625 x 2125	2715 x 2215	2777 x 2235	2777 x 2333	2777 x 2235	2745	2745	2875	2785	2240	2338	2240	2075	2125
2750 x 2000	2840 x 2090	2902 x 2110	2902 x 2208	2902 x 2110	2620	2620	2750	2910	2115	2213	2115	1950	2000
2750 x 2125	2840 x 2215	2902 x 2235	2902 x 2333	2902 x 2235	2745	2745	2875	2910	2240	2338	2240	2075	2125
2750 x 2750	2840 x 2840	2902 x 2860	2902 x 2958	2902 x 2860	3370	3370	3500	2910	2865	2963	2865	2700	2750
3000 x 2000	3090 x 2090	3152 x 2110	3152 x 2208	3152 x 2110	2620	2620	2750	3160	2115	2213	2115	1950	2000
3000 x 2125	3090 x 2215	3152 x 2235	3152 x 2333	3152 x 2235	2745	2745	2875	3160	2240	2338	2240	2075	2125
3000 x 2250	3090 x 2340	3152 x 2360	3152 x 2458	3152 x 2360	2870	2870	3000	3160	2365	2463	2365	2200	2250
3000 x 2375	3090 x 2465	3152 x 2485	3152 x 2583	3152 x 2485	2995	2995	3125	3160	2490	2588	2490	2325	2375
3000 x 2500	3090 x 2590	3152 x 2610	3152 x 2708	3152 x 2610	3120	3120	3250	3160	2615	2713	2615	2450	2500
3000 x 3000	3090 x 3090	3152 x 3208	3152 x 3110	3152 x 3110	3620	3620	3750	3160	3160	3213	3115	2950	3000
3250 x 2000	3340 x 2090	3402 x 2208	3402 x 2110	3402 x 2110	2620	2620	2750	3410	2115	2213	2115	1950	2000
3250 x 2125	3340 x 2215	3402 x 2333	3402 x 2235	3402 x 2235	2745	2745	2875	3410	2240	2338	2240	2075	2125
3250 x 2250	3340 x 2340	3402 x 2458	3402 x 2360	3402 x 2360	2870	2870	3000	3410	2365	2463	2365	2200	2250
3500 x 2000	3590 x 2090	3652 x 2208	3652 x 2110	3652 x 2110	2620	2620	2750	3660	2115	2213	2115	1950	2000
3500 x 2125	3590 x 2215	3652 x 2333	3652 x 2235	3652 x 2235	2745	2745	2875	3660	2240	2338	2240	2075	2125
3500 x 2250	3590 x 2340	3652 x 2458	3652 x 2360	3652 x 2360	2870	2870	3000	3660	2365	2463	2365	2200	2250
3750 x 2000	3840 x 2090	3902 x 2208	3902 x 2110	3902 x 2110	2620	2620	2750	3910	2115	2213	2115	1950	2000
3750 x 2125	3840 x 2215	3902 x 2333	3902 x 2235	3902 x 2235	2745	2745	2875	3910	2240	2338	2240	2075	2125
3750 x 2250	3840 x 2340	3902 x 2458	3902 x 2360	3902 x 2360	2870	2870	3000	3910	2365	2463	2365	2200	2250
4000 x 2000	4090 x 2090	4152 x 2208	4152 x 2110	4152 x 2110	2620	2620	2750	4160	2115	2213	2115	1950	2000
4000 x 2125	4090 x 2215	4152 x 2333	4152 x 2235	4152 x 2235	2745	2745	2875	4160	2240	2338	2240	2075	2125
4000 x 2250	4090 x 2340	4152 x 2458	4152 x 2360	4152 x 2360	2870	2870	3000	4160	2365	2463	2365	2200	2250
4250 x 2000	4340 x 2090	4402 x 2208	4402 x 2110	4402 x 2110	2620	2620	2750	4410	2115	2213	2115	1950	2000
4250 x 2125	4340 x 2215	4402 x 2333	4402 x 2235	4402 x 2235	2745	2745	2875	4410	2240	2338	2240	2075	2125
4250 x 2250	4340 x 2340	4402 x 2458	4402 x 2360	4402 x 2360	2870	2870	3000	4410	2365	2463	2365	2200	2250
4500 x 2000	4590 x 2090	4652 x 2208	4652 x 2110	4652 x 2110	2620	2620	2750	4660	2115	2213	2115	1950	2000
4500 x 2125	4590 x 2215	4652 x 2333	4652 x 2235	4652 x 2235	2745	2745	2875	4660	2240	2338	2240	2075	2125
4500 x 2250	4590 x 2340	4652 x 2458	4652 x 2360	4652 x 2360	2870	2870	3000	4660	2365	2463	2365	2200	2250
4750 x 2000	4840 x 2090	4902 x 2208	4902 x 2110	4902 x 2110	2620	2620	2750	4910	2115	2213	2115	1950	2000
4750 x 2125	4840 x 2215	4902 x 2333	4902 x 2235	4902 x 2235	2745	2745	2875	4910	2240	2338	2240	2075	2125
4750 x 2250	4840 x 2340	4902 x 2458	4902 x 2360	4902 x 2360	2870	2870	3000	4910	2365	2463	2365	2200	2250
5000 x 2000	5090 x 2090	5152 x 2208	5152 x 2110	5152 x 2110	2620	2620	2750	5160	2115	2213	2115	1950	2000
5000 x 2125	5090 x 2215	5152 x 2333	5152 x 2235	5152 x 2235	2745	2745	2875	5160	2240	2338	2240	2075	2125
5000 x 2250	5090 x 2340	5152 x 2458	5152 x 2360	5152 x 2360	2870	2870	3000	5160	2365	2463	2365	2200	2250
5500 x 2000	5590 x 2090	5652 x 2208	5652 x 2110	5652 x 2110	2620	2620	2750	5660	2115	2213	2115	1950	2000
5500 x 2125	5590 x 2215	5652 x 2333	5652 x 2235	5652 x 2235	2745	2745	2875	5660	2240	2338	2240	2075	2125
5500 x 2250	5590 x 2340	5652 x 2458	5652 x 2360	5652 x 2360	2870	2870	3000	5660	2365	2463	2365	2200	2250

Alle spesifikasjoner i mm.

Novoferm. Nøyaktig på stedet. Over hele Europa.

Novoferm Group er en av de ledende europeiske tilbydere av systemer for dører, porter, karmen og portåpnere. Vi tilbyr et stort spektrum av produkter og tjenester til privat, næringsmessig og industriell bruk. Alle våre produkter fremstilles etter høyeste kvalitetsstandarder etter nyeste tekniske utvikling. Og vi kombinerer et maksimum av funksjonalitet med en innovativ design. Vi produserer på forskjellige internasjonale plasser og er takket være vårt tette og utbredte salgsnettverk alltid på stedet – i hele Europa.

Din Novoferm forhandler

XXX/0919/NW
Det tas forbehold om tekniske endringer. Illustrasjoner
i denne brosjyren kan avvike fra originalen av material- og prosess tekniske grunner.



Novoferm GmbH
Schüttensteiner Str. 26
D-46419 Isselburg
Tlf.: +49 28 50 9 10-0
Fax: +49 28 50 9 10-650
E-post: sales@novoferm.com
www.novoferm.com

